

Fisher-Price®

**J5933
H9499
L1907
M4794**



www.fisher-price.com



WARNING AVERTISSEMENT ADVERTENCIA

Prevent serious injury or death from falls or sliding out:

- Always secure child with the restraint belts until child is able to get in and out of the product without help (about 2¹/₂ years old). The tray is not designed to hold child in the product.
- Never leave child unattended.
- Always secure the product on a chair using the bottom and back attachment straps. Never use the product on a stool or bench that does not have a seat back.
- Only use upright position when child is capable of sitting upright unassisted.

Prevent serious injury or death:

- Do not use in motor vehicles.

Prévenir les blessures graves ou la mort qui pourraient survenir si l'enfant tombait ou glissait hors de la chaise haute :

- Toujours attacher les ceintures de sécurité une fois que l'enfant est dans le produit, et ce, jusqu'à ce qu'il puisse s'asseoir dans le produit ou en sortir tout seul (environ 2 ans et demi). Le plateau n'est pas conçu pour retenir l'enfant dans le produit.
- Ne jamais laisser un enfant sans surveillance.
- Toujours fixer le produit sur une chaise à l'aide de la courroie du dessous et celle de l'arrière. Ne jamais utiliser le produit sur un tabouret ou sur un banc qui n'a pas de dossier.
- Utiliser seulement la position redressée quand l'enfant est capable de s'asseoir sans aide.

Prévenir tout risque de blessure grave ou mortelle :

- Ne pas utiliser dans des véhicules motorisés.

Evitar lesiones serias o la muerte como resultado de caídas:

- Siempre asegurar al niño con los cinturones de sujeción hasta que el niño pueda sentarse y levantarse en el producto por sí solo (aprox. 2¹/₂ años). La bandeja no está diseñada para asegurar al niño en el producto.
- No dejar al niño fuera de su alcance.
- Siempre asegurar el producto en la silla, usando las cintas de sujeción inferior y posterior. No usar el producto sobre un taburete o banco sin respaldo.
- Solo usar la posición vertical cuando el niño pueda sentarse derecho sin ayuda.

Evitar lesiones graves o la muerte:

- No usar en vehículos motorizados.

Consumer Information
Renseignements pour
les consommateurs
Información para el consumidor

IMPORTANT! Please keep these instructions for future reference.

- Please read these instructions before assembly and use of this product.
- Adult assembly and setup is required. No tools needed for assembly or setup.

IMPORTANT! Before assembly and each use, inspect this product for damaged hardware, loose joints, missing parts or sharp edges. DO NOT use if any parts are missing or broken. Contact Fisher-Price® for replacement parts and instructions if needed. Never substitute parts.

- Product features and decorations may vary from photos.

IMPORTANT ! Conserver ces instructions pour s'y référer en cas de besoin.

- Lire toutes les instructions avant l'assemblage et d'utiliser le produit.
- Doit être assemblé et installé par un adulte. Aucun outil requis pour l'assemblage et l'installation.

IMPORTANT ! Avant l'assemblage et chaque utilisation, vérifier que ce produit ne comporte pas de pièces endommagées ou manquantes, de joints lâches ou de bords tranchants. NE PAS l'utiliser si des pièces manquent ou sont endommagées. Communiquer avec Fisher-Price® pour obtenir des pièces de rechange et des instructions au besoin. N'utiliser que des pièces du fabricant.

- Les caractéristiques du produit et les décorations peuvent varier par rapport à l'illustration.

¡IMPORTANTE! Guardar para futura referencia.

- Leer estas instrucciones antes al montaje y de usar este producto.
- Requiere montaje y preparación por un adulto. No es necesario usar herramientas.

¡IMPORTANTE! Previo al montaje y al uso de la silla, revisar que este producto no tenga hardware dañado, conexiones sueltas, piezas faltantes o bordes filosos. NO usar el producto si falta o está rota alguna pieza. Póngase en contacto con la oficina Fisher-Price® más próxima a su localidad para obtener piezas de repuesto e instrucciones, en caso de ser necesarias. No usar piezas de terceros.

- Las características y decoración del producto pueden variar de las mostradas.

Parts Pièces Pièzas

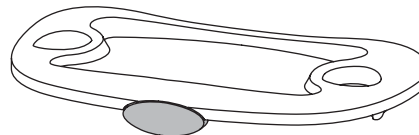

Tray
Plateau
Bandeja

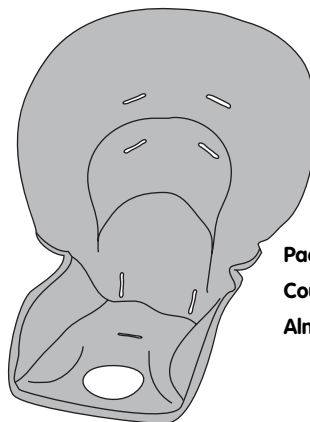

Pad
Coussin
Almohadilla

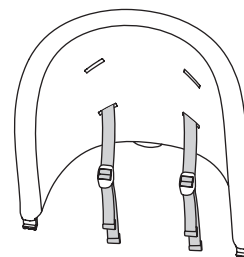

Seat Back with Restraint System
Dossier avec système de retenue
Respaldo con sistema de sujeción

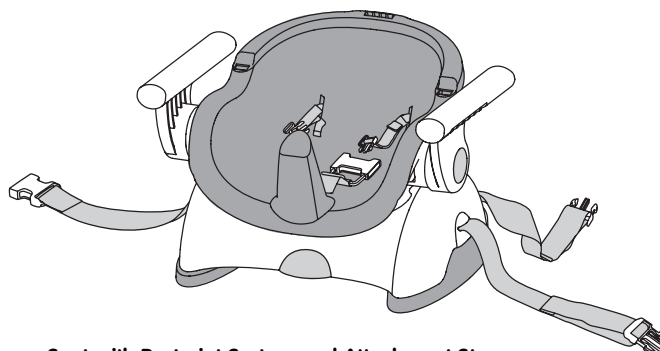

Seat with Restraint System and Attachment Straps
Siège avec système de retenue et courroies d'attache
Silla con sistema de sujeción y cinturones de seguridad

Assembly Assemblage Montaje

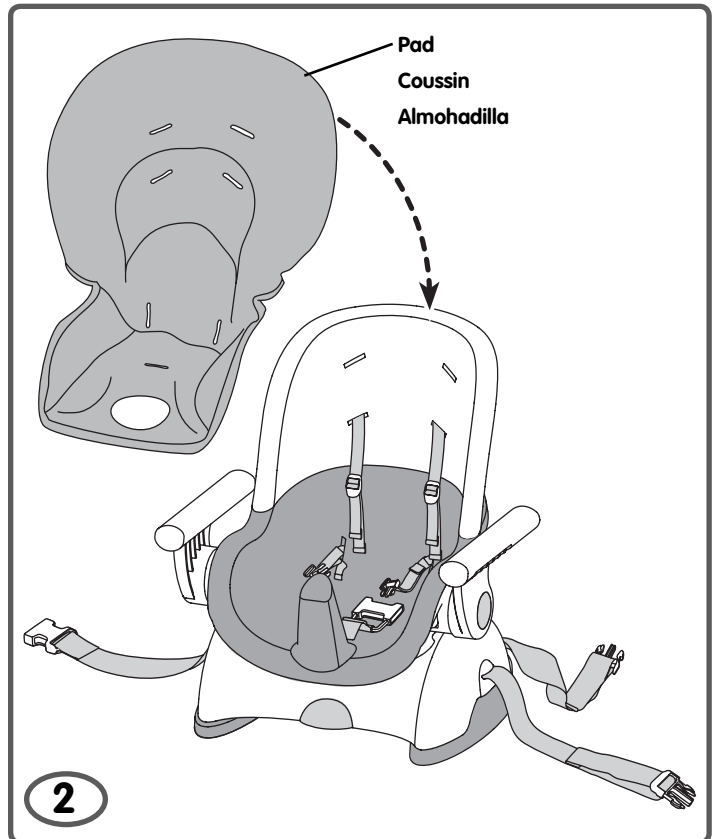
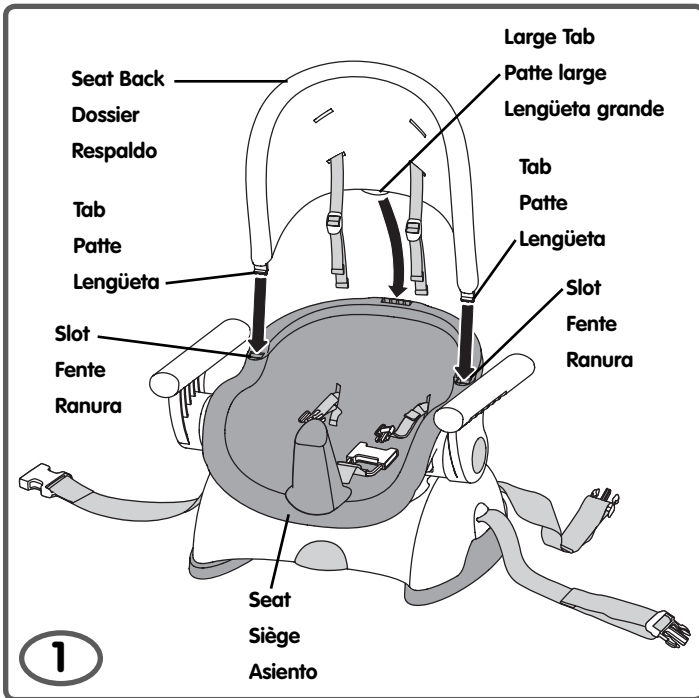

- Fit the seat back tabs into the slots in the top of the seat.
- Push the top of the seat back so that the large tab “snaps” into place in the seat.

- Insérer les pattes du dossier du siège dans les fentes sur le dessus du siège.
- Appuyer sur le haut du dossier de façon que la patte large s'emboîte dans le siège.

- Ajustar las lengüetas del respaldo en las ranuras de la parte de arriba de la silla.
- Empujar la parte de arriba del respaldo de modo que la lengüeta grande se encaje en su lugar en la silla.

- Fit the pad onto the seat.

- Glisser le coussin sur le siège.

- Ajustar la almohadilla en la silla.

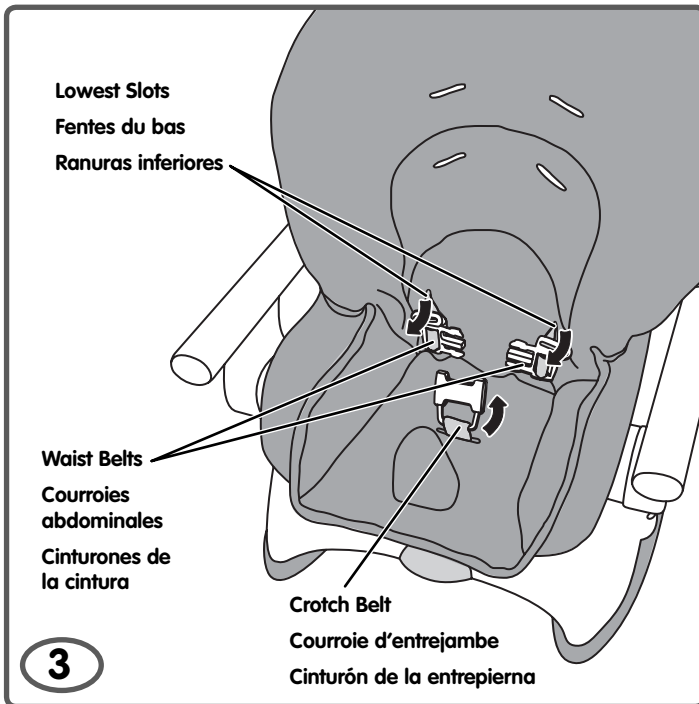

- Fit the waist belts on the seat through the **lowest slots** in the pad. Make sure the waist belts are not twisted.
- Fit the crotch belt on the seat through the **large slot** in the pad. Make sure the crotch belt is not twisted.

- Glisser les courroies abdominales dans les **fentes du bas** du coussin. S'assurer qu'elles ne sont pas tortillées.
- Insérer la courroie d'entrejambe dans la **fente large** du coussin. S'assurer qu'elle n'est pas tortillée.

- Ajustar los cinturones de la cintura en **las ranuras inferiores** de la almohadilla. Asegurarse que los cinturones de la cintura no estén torcidos.
- Ajustar el cinturón de la entrepierna de la silla en la **ranura grande** de la almohadilla. Asegurarse que el cinturón de la entrepierna no esté torcido.

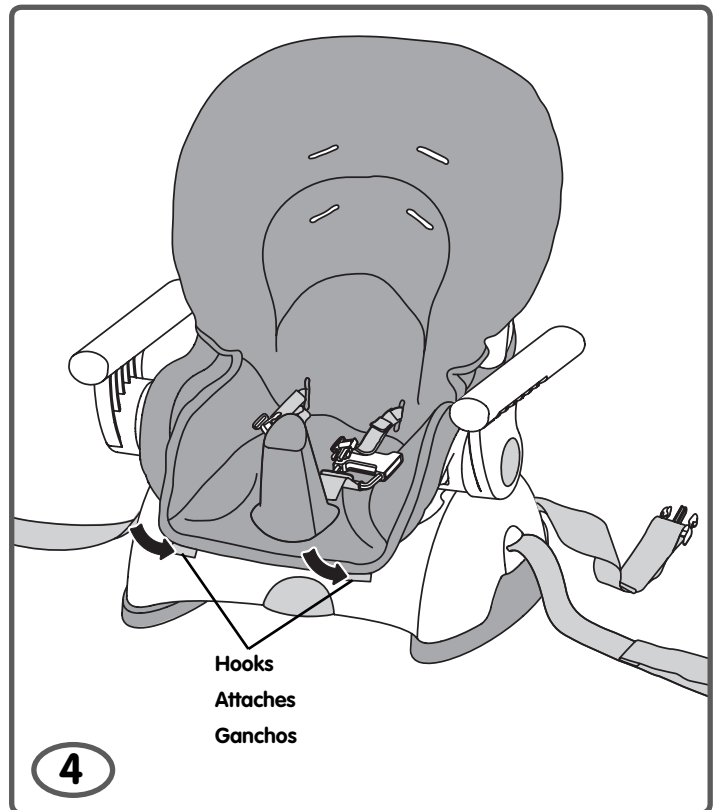

- Fasten the hooks on bottom of the pad to the front edge of the seat.

- Fixer les attaches dans le bas du coussin à l'avant du siège.

- Ajustar los ganchos de la parte de abajo de la almohadilla en el borde delantero de la silla.

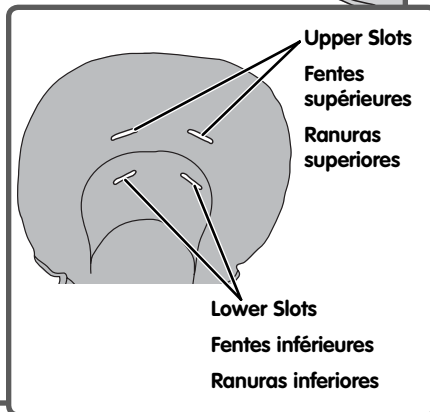
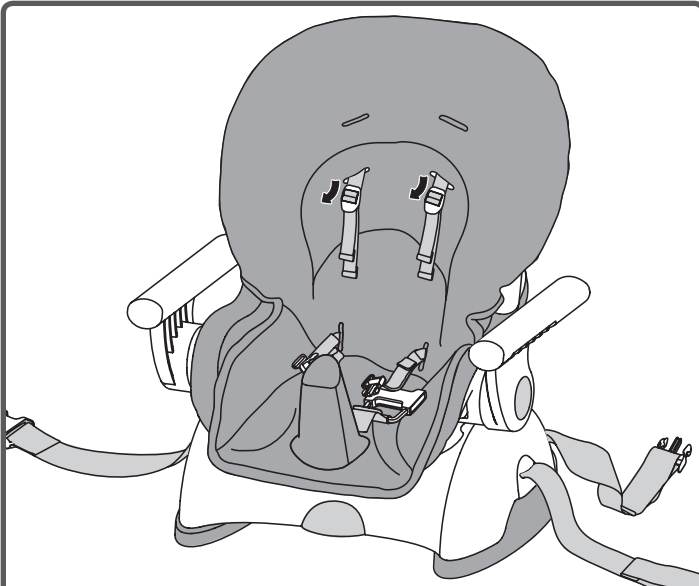

- 5**
- Insert the shoulder belts through the slots in the pad.
 - Use the **lower** shoulder belt slots for a **smaller** baby.
 - Use the **upper** shoulder belt slots for a **larger** baby.
 - Make sure the shoulder belts are not twisted.
 - Glisser les courroies d'épaule dans les fentes du coussin.
 - Utiliser les fentes **du bas** pour un **petit** enfant.
 - Utiliser les fentes **du haut** pour un enfant **plus grand**.
 - S'assurer que les courroies d'épaule ne sont pas tortillées.
 - Introducir los cinturones de los hombros en las ranuras de la almohadilla.
 - Usar las ranuras **inferiores** del cinturón del hombro para bebés **pequeños**.
 - Usar las ranuras **superiores** del cinturón del hombro para bebés **grandes**.
 - Asegurarse que los cinturones de los hombros no estén torcidos.

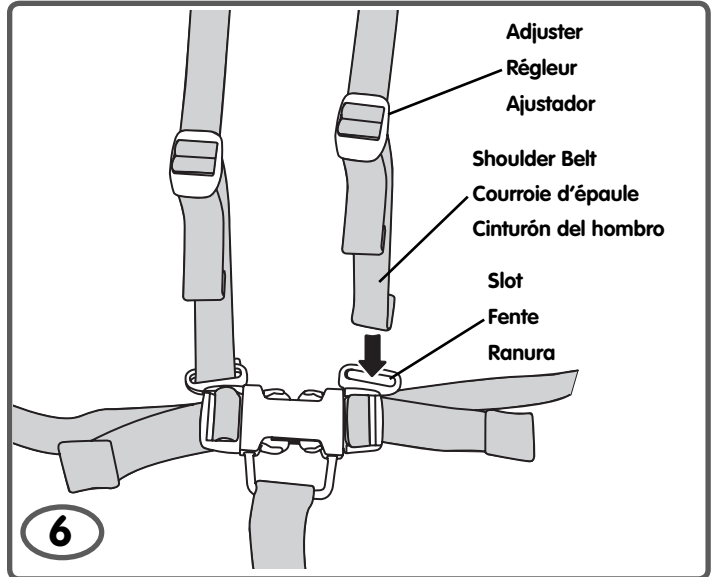

- 6**
- Locate the longer portion of the shoulder belt, underneath the adjuster.
 - Fit the end of this longer portion through the slot in the top of the waist belt.
- Hint: If the end does not fit at all through the slot, you are probably inserting the wrong end. Make sure you insert the longer portion of the belt through the slot.*
- Repeat this procedure to attach the other shoulder belt to the other waist belt.

- Repérer la portion la plus longue de la courroie d'épaule, sous le régleur.
 - Faire passer l'extrémité de la portion plus longue dans la fente dans le haut de la courroie abdominale.
- Remarque : Si l'extrémité ne peut pas être glissée dans la fente, il s'agit probablement de la mauvaise extrémité. S'assurer de glisser la portion la plus longue dans la fente.*
- Répéter ce procédé pour fixer l'autre courroie d'épaule à l'autre courroie abdominale.

- Localizar la parte más larga del cinturón del hombro debajo del ajustador.
 - Introducir el extremo de esta parte más larga en la ranura de la parte de arriba del cinturón de la cintura.
- Atención: si el extremo no cabe en la ranura, significa que está introduciendo el extremo equivocado. Cerciorarse de introducir en la ranura el extremo más largo del cinturón.*
- Repetir este procedimiento para ajustar el otro cinturón del hombro en el otro cinturón de la cintura.

Adjusting the Seat Height
Pour régler la hauteur
du siège d'appoint
Ajustar la altura de la silla

Attaching to a Chair
Pour fixer le siège d'appoint
à une chaise
Ajustar a una silla

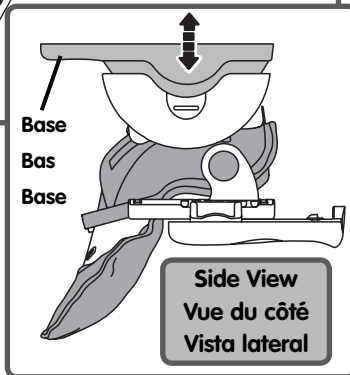
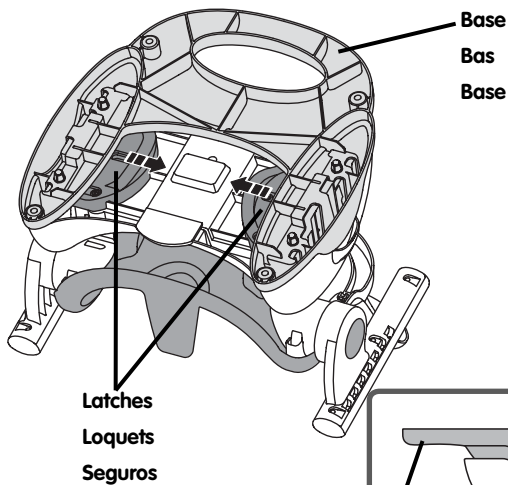

- While squeezing the latches together with one hand, lift or lower the base.
- Release the latches to lock the base in place.

Hint: This will require some force. You may want to pull one latch and lift or lower one side of the base. Then repeat this procedure to lift or lower the other side of the base.

- While adjusting seat height, you may accidentally pull the base completely off of the seat bottom. If this should happen, simply squeeze the latches together and fit the base back onto the seat bottom.

- Presser les verrous l'un contre l'autre d'une main et lever ou baisser la base de l'autre.
- Lâcher les loquets pour verrouiller la bas en place.

Remarque : Ceci demande de la force. Il peut être préférable de tirer un verrou et de lever ou baisser un côté de la base puis de répéter ce procédé pour lever ou baisser l'autre côté.

- Il est possible que la base sorte complètement du bas du siège pendant qu'on règle la hauteur du siège. Si c'est le cas, il suffit de presser les verrous l'un contre l'autre et de remettre la base dans le bas du siège.

- Mientras mantiene apretados ambos seguros con una mano, levantar o bajar la base.
- Soltar los seguros para fijar la base en su lugar.

Atención: esto requiere un poco de fuerza. Quizá le resulte más fácil jalar un seguro y levantar o bajar un lado de la base. Luego, repetir este procedimiento para levantar o bajar el otro lado de la base.

- Mientras ajusta la altura de la silla, quizá jale accidentalmente la base separándola de la silla. Si esto llega a suceder, simplemente unir los seguros y ajustar la base en la silla.

WARNING
AVERTISSEMENT
ADVERTENCIA

Prevent serious injury or death from falls or sliding out: Always secure the product on a chair using bottom and back attachment straps. Never use the product on a stool or bench that does not have a seat back.

Prévenir les blessures graves ou la mort qui pourraient survenir si l'enfant tombait ou glissait hors de la chaise haute : Toujours fixer le produit sur une chaise à l'aide de la courroie du dessous et celle de l'arrière. Ne jamais utiliser le produit sur un tabouret ou sur un banc qui n'a pas de dossier.

Evitar lesiones serias o la muerte como resultado de caídas: Siempre asegurar el producto en la silla, usando las cintas de sujeción inferior y posterior. No usar el producto sobre un taburete o banco sin respaldo.

Attaching to a Chair

Pour fixer le siège d'appoint à une chaise Ajustar a una silla

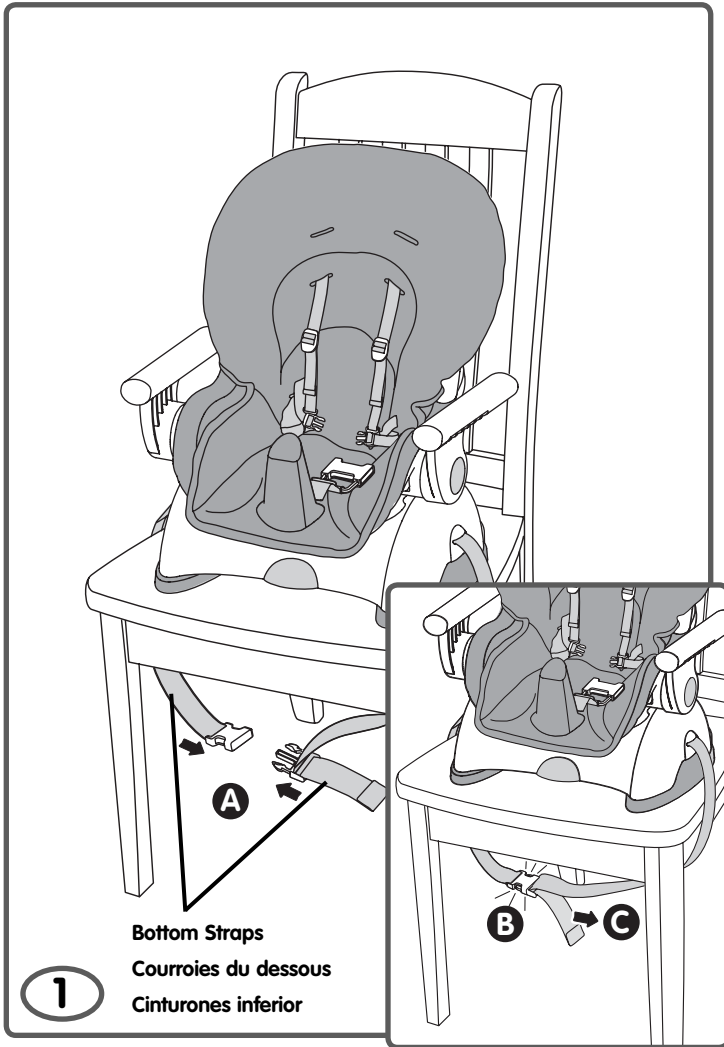

- Place the seat on a chair.
- Wrap the bottom straps around the bottom of the chair **A**. Buckle the straps **B**. **Make sure you hear a "click."** Pull the free end of the strap to tighten on the chair **C**.
- Placer le siège sur une chaise.
- Faire passer les courroies du dessous sous la chaise **A**. Attacher les courroies **B**. **S'assurer d'entendre un « clic »**. Tirer l'extrémité libre de la courroie pour la serrer sur la chaise **C**.
- Colocar la silla en una silla.
- Enrollar los cinturones inferiores alrededor de la parte inferior de la silla **A**. Asegurar los cinturones **B**. **Cerciorarse de oír un "clic"**. Jalar el extremo libre del cinturón para ajustarlo en la silla **C**.

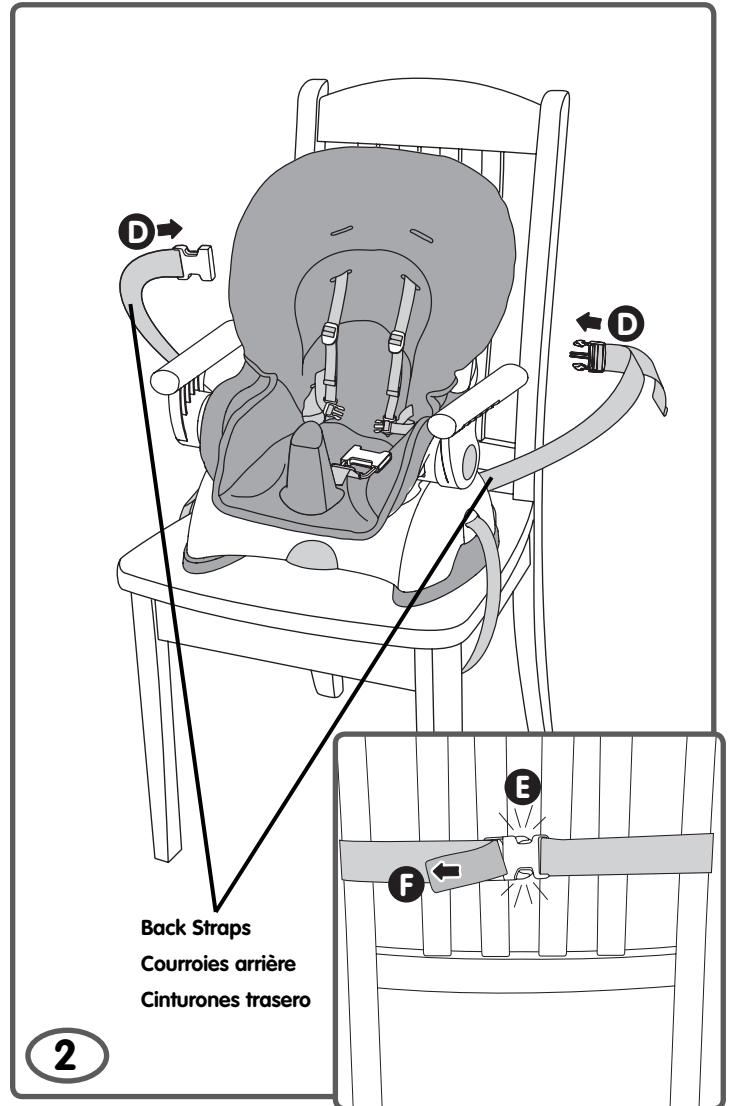

- Wrap the back straps around the back of the chair **D**. Buckle the straps **E**. **Make sure you hear a "click."** Pull the free end of the strap to tighten on the chair **F**.
- Faire passer les courroies arrière autour du dossier de la chaise **D**. Attacher les courroies **E**. **S'assurer d'entendre un « clic »**. Tirer l'extrémité libre de la courroie pour la serrer sur la chaise **F**.
- Enrollar los cinturones traseros alrededor del dorso de la silla **D**. Asegurar los cinturones **E**. **Cerciorarse de oír un "clic"**. Jalar el extremo libre del cinturón para ajustarlo en la silla **F**.

Adjust Seat Recline

Réglage d'inclinaison du siège Ajustar el respaldo

WARNING AVERTISSEMENT ADVERTENCIA

Prevent serious injury or death from falls or sliding out: Only use upright position when child is capable of sitting upright unassisted.

Prévenir les blessures graves ou la mort qui pourraient survenir si l'enfant tombait ou glissait hors de la chaise haute : Utiliser seulement la position redressée quand l'enfant est capable de s'asseoir sans aide.

Evitar lesiones serias o la muerte como resultado de caídas: Solo usar la posición vertical cuando el niño pueda sentarse derecho sin ayuda.

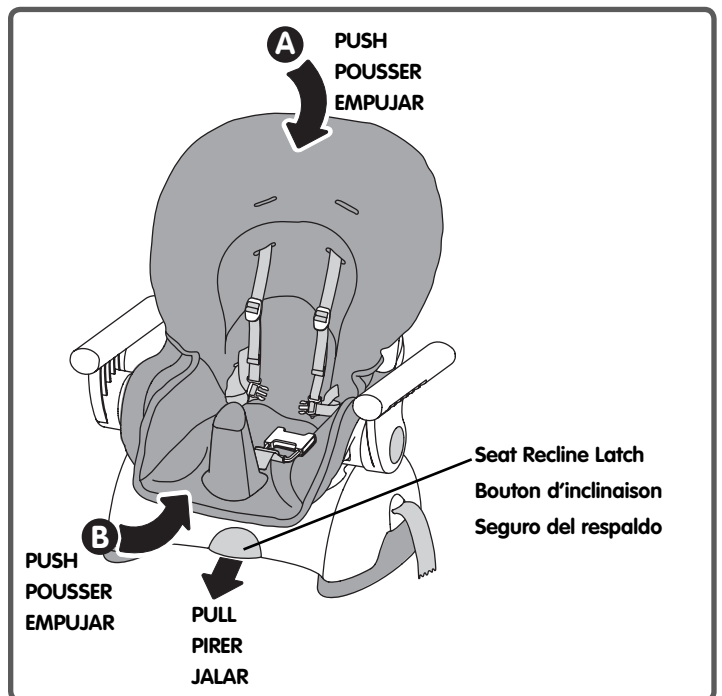
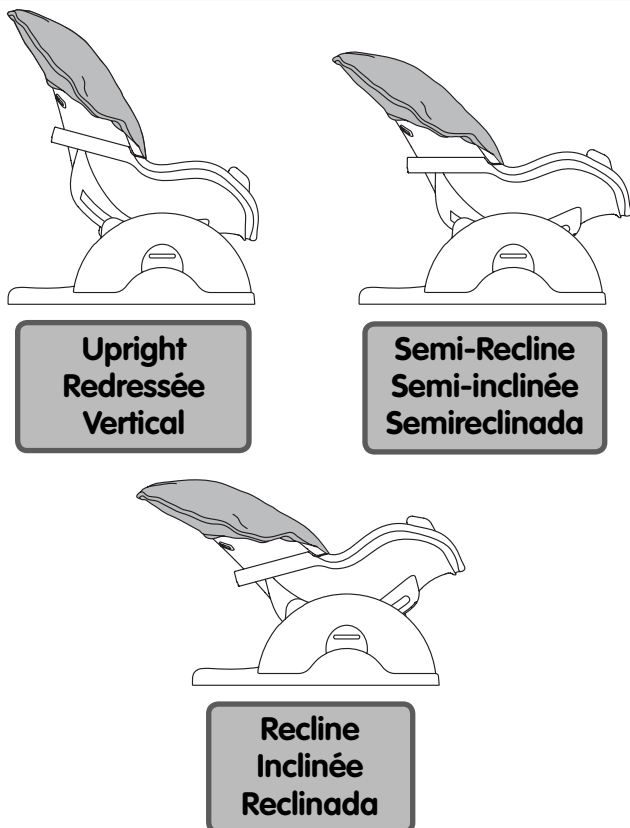

- While pulling the seat recline latch, push the top of the seat back to lower in the desired position **A**. Or, while pulling the seat recline latch, push the bottom of the seat to lift in the desired position **B**.
- Release the seat recline latch.
- Push on the seat back to be sure the seat is secure.

Hint: You may not be able to fully recline this product on some kitchen chairs.

- En tirant sur le bouton d'inclinaison du siège, pousser sur le dessus du dossier pour le baisser dans la position désirée **A**. Ou, en tirant sur le bouton d'inclinaison du siège, pousser le bas du siège pour relever le siège dans la position désirée **B**.
- Relâcher le bouton.
- Pousser sur le dossier du siège pour s'assurer que le siège est verrouillé en position.

Remarque : Il se peut que le produit ne s'incline pas complètement sur certaines chaises de salle à manger.

- Mientras jala el seguro del respaldo, empujar la parte de arriba del respaldo para reclinarlo a la posición deseada **A**. O bien, mientras jala el seguro del respaldo, empujar la parte de abajo de la silla para subir el respaldo a la posición deseada **B**.
- Soltar el seguro del respaldo.
- Empujar el respaldo para asegurarse que la silla está segura.

Atención: quizá no sea posible reclinar totalmente este producto en algunas sillas de cocina.

Adjust Armrests Régler les accoudoirs Ajustar reposabrazos

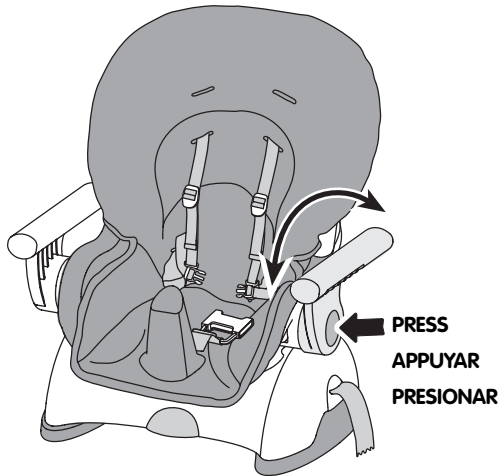

- While pressing the armrest button, rotate the armrest forward or backward to the desired position.
- Repeat this procedure to adjust the other armrest.
- En appuyant sur le bouton de l'accoudoir, faire glisser l'accoudoir vers l'avant ou vers l'arrière dans la position désirée.
- Répéter ce procédé pour régler l'autre accoudoir.
- Mientras presiona el botón del reposabrazos, girar el reposabrazos hacia adelante o atrás a la posición deseada.
- Repetir este procedimiento para ajustar el otro reposabrazos.

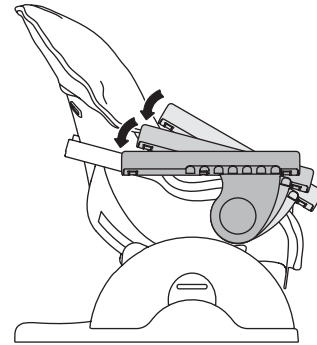

Upright Seating
Siège en position relevée
Posición vertical

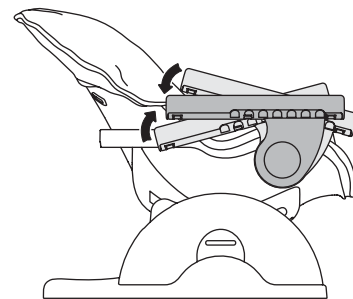

Semi-Recline Seating
Siège en position semi-inclinée
Posición semireclinada

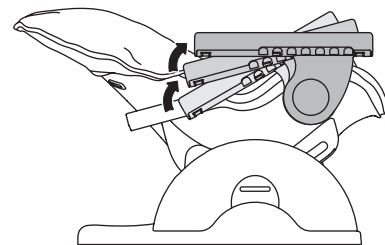

Recline Seating
Siège en position inclinée
Posición reclinada

Secure Child Pour installer l'enfant Asegurar al niño

WARNING AVERTISSEMENT ADVERTENCIA

Prevent serious injury or death from falls or sliding out:

- Always secure child with the restraint belts until child is able to get in and out of the product without help (about 2½ years old). The tray is not designed to hold child in the product.
- Never leave child unattended.

Prévenir les blessures graves ou la mort qui pourraient survenir si l'enfant tombait ou glissait hors de la chaise haute :

- Toujours attacher les ceintures de sécurité une fois que l'enfant est dans le siège, et ce, jusqu'à ce qu'il puisse s'asseoir dans le produit ou en sortir tout seul (environ 2 ans et demi). Le plateau n'est pas conçu pour retenir l'enfant dans le produit.
- Ne jamais laisser un enfant sans surveillance.

Evitar lesiones serias o la muerte como resultado de caídas:

- Siempre asegurar al niño con los cinturones de sujeción hasta que el niño pueda sentarse y levantarse de el producto por sí solo (aprox. 2½ años). La bandeja no está diseñada para asegurar al niño en el producto.
- No dejar al niño fuera de su alcance.

Waist Belt
Courroie de retenue
Cinturón de seguridad

Waist Belt
Courroie de retenue
Cinturón de seguridad



Crotch Belt
Courroie d'entrejambe
Cinturón de la entrepierna

- Place your child in the seat. Position the crotch belt between your child's legs.
- Buckle the restraint belts to the crotch belt. **Make sure you hear a "click" on both sides.**
- Check to be sure the restraint system is securely attached by pulling it away from your child. The restraint system should remain attached.

- Mettre l'enfant dans le siège. Glisser la courroie d'entrejambe entre ses jambes.
- Fixer les courroies de retenue à la courroie d'entrejambe. **S'assurer d'entendre un « clic » de chaque côté.**
- Tirer sur le système de retenue pour s'assurer qu'il est bien attaché. Il doit résister.

- Sentar al niño en la silla. Colocar el cinturón de la entrepierna entre las piernas del niño.
- Asegurar los cinturones de seguridad al cinturón de la entrepierna. **Cerciorarse de oír un "clic" en ambos lados.**
- Verificar que el sistema de sujeción está bien seguro, jalándolo en dirección opuesta al niño. El sistema de sujeción debe permanecer ajustado.

Secure Child Pour installer l'enfant Asegurar al niño

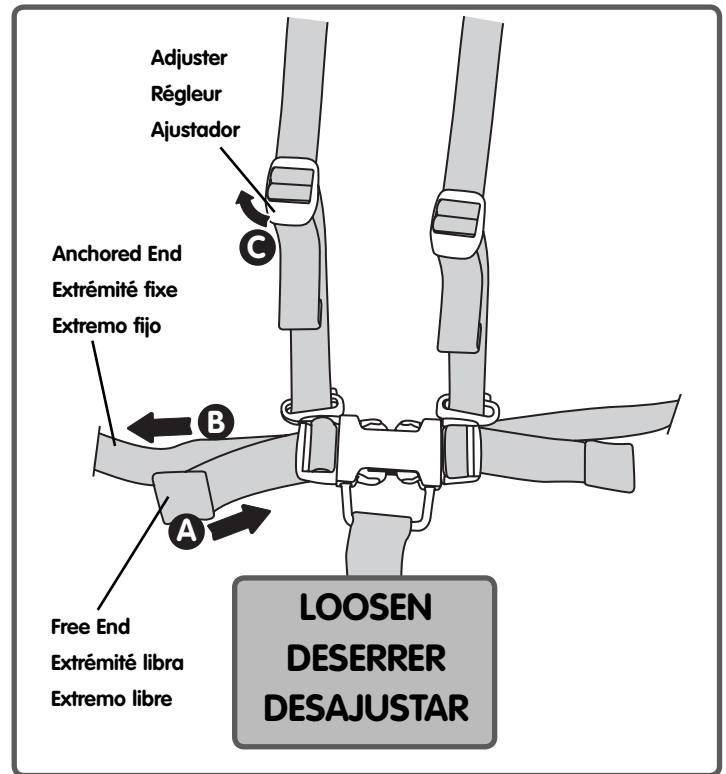
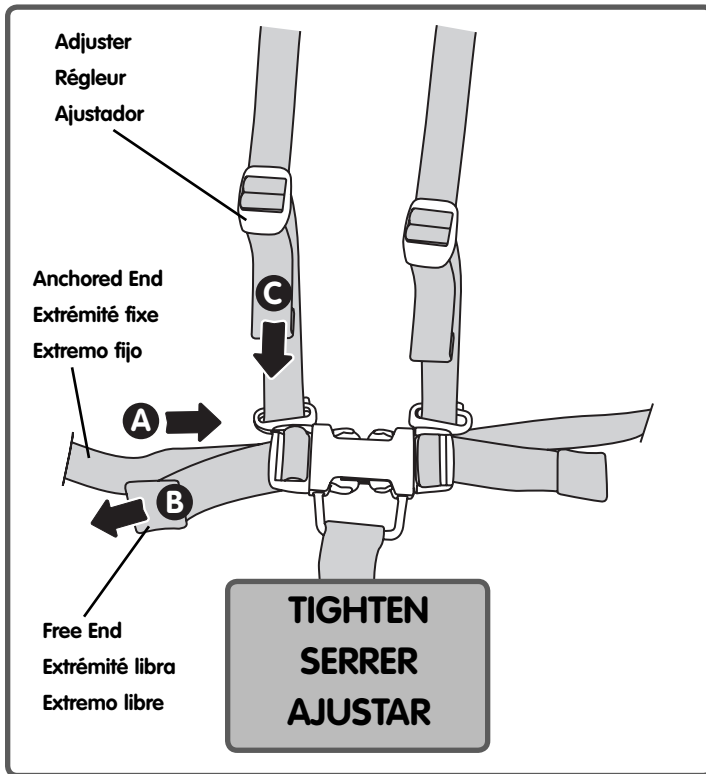

To tighten the waist belts:

- Feed the anchored end of the waist belt up through the buckle to form a loop **A**. Pull the free end of the waist belt **B**.
- **To tighten the shoulder belts:** Hold the adjuster and pull the front shoulder strap down **C**.

Pour serrer les courroies de abdominales :

- Glisser une portion de l'extrémité fixe de la courroie abdominal vers le haut dans le passant de façon à former une boucle **A**. Tirer sur l'extrémité libre de la courroie **B**.
- **Pour serrer la courroie d'épaule :** Tenir le régleur et tirer l'avant de la courroie d'épaule vers le bas **C**.

Para ajustar los cinturones de la cintura:

- Introducir el extremo fijo del cinturón de la cintura en la hebilla para formar una onda **A**. Jalar el extremo libre del cinturón de la cintura **B**.
- **Para ajustar los cinturones del hombro:** sujetar el ajustador y jalar para abajo el cinturón anterior del hombro **C**.

To loosen the waist belts:

- Feed the free end of the waist belt up through the buckle to form a loop **A**. Enlarge the loop by pulling on the end of the loop toward the buckle. Pull the anchored end of the waist belt to shorten the free end of the waist belt **B**.
- **To loosen the shoulder belts:** Lift the adjuster **C**.

Note: After adjusting the restraint system to fit your child, make sure you pull on it to be sure it is securely fastened

Pour desserrer les courroies de abdominales :

- Glisser une portion de l'extrémité libre de la courroie abdominal dans le passant de façon à former une boucle **A**. Agrandir la boucle en tirant dessus vers le passant. Tirer sur l'extrémité fixe de la courroie de retenue pour raccourcir l'extrémité libre de la courroie de abdominal **B**.
- **Pour desserrer les courroies d'épaule :** Remonter le régleur **C**.

Remarque: Après avoir réglé le système de retenue, tirer dessus pour s'assurer qu'il résiste bien.

Para desajustar los cinturones de la cintura:

- Introducir el extremo libre del cinturón de la cintura en la hebilla para formar una onda **A**. Agrandar la onda jalando el extremo de la onda hacia la hebilla. Jalar el extremo fijo del cinturón de seguridad para achicar el extremo libre del cinturón de la cintura **B**.
- **Para desajustar los cinturones de los hombros:** levantar el ajustador **C**.

Nota: después de ajustar el sistema de sujeción a la medida del niño, jalar del mismo para cerciorarse que está seguro.

Tray Use
Pour utiliser le plateau Uso de la bandeja



WARNING
AVERTISSEMENT
ADVERTENCIA

Prevent serious injury or death from falls or sliding out:
Always secure child with the belts until child is able to get in and out of the product without help (about 2½ years old). The tray is not designed to hold child in the product.

Prévenir les blessures graves ou la mort qui pourraient survenir si l'enfant tombait ou glissait hors de la chaise haute :

Toujours attacher les ceintures de sécurité une fois que l'enfant est dans le produit, et ce, jusqu'à ce qu'il puisse s'asseoir dans le siège ou en sortir tout seul (environ 2 ans et demi). Le plateau n'est pas conçu pour retenir l'enfant dans le produit.

Evitar lesiones serias o la muerte como resultado de caídas:

Siempre asegurar al niño con los cinturones de sujeción hasta que el niño pueda sentarse y levantarse en el producto por sí solo (aprox. 2½ años). La bandeja no está diseñada para asegurar al niño en el producto.

Tray
Plateau
Bandeja

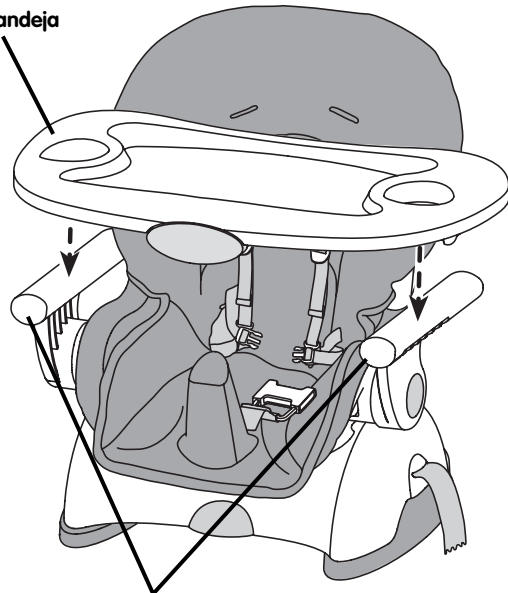

Armrests
Accoudoirs
Reposabrazos

1

Hint: Before first time use, wash the tray thoroughly with soap and water. The tray is top rack dishwasher safe (or use the bottom rack - without using the heated drying cycle.)

• Fit the tray onto the armrests. Push down until the tray “snaps” into place.

Note: The tray is not microwave safe.

Remarque : Avant la première utilisation, bien laver le plateau à l'eau savonneuse. Le plateau est résistant au lave-vaisselle, dans le panier supérieur. (Il peut être placé dans le panier inférieur quand le cycle de séchage chaud n'est pas sélectionné.)

• Fixer le plateau aux accoudoirs. Pousser dessus jusqu'à ce que le plateau s'emboîte.

Noter : Le plateau est ne passe pas au four à micro-ondes sûr.

Atención: antes de usar la bandeja por primera vez, lavarla con agua y detergente. Meter la bandeja en la parte superior de la lavaplatos (o en la parte inferior sin usar el ciclo de secado caliente).

• Ajustar la bandeja en los reposabrazos. Empujar hacia abajo hasta que la bandeja se ajuste en su lugar.

Nota: La bandeja no es la microonda segura.

Tray Use Pour utiliser le plateau Uso de la bandeja

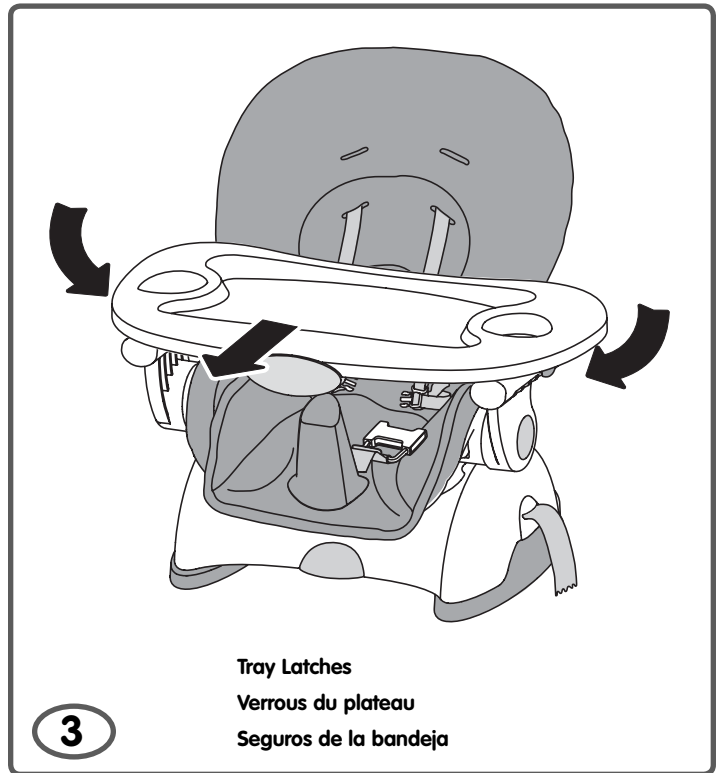
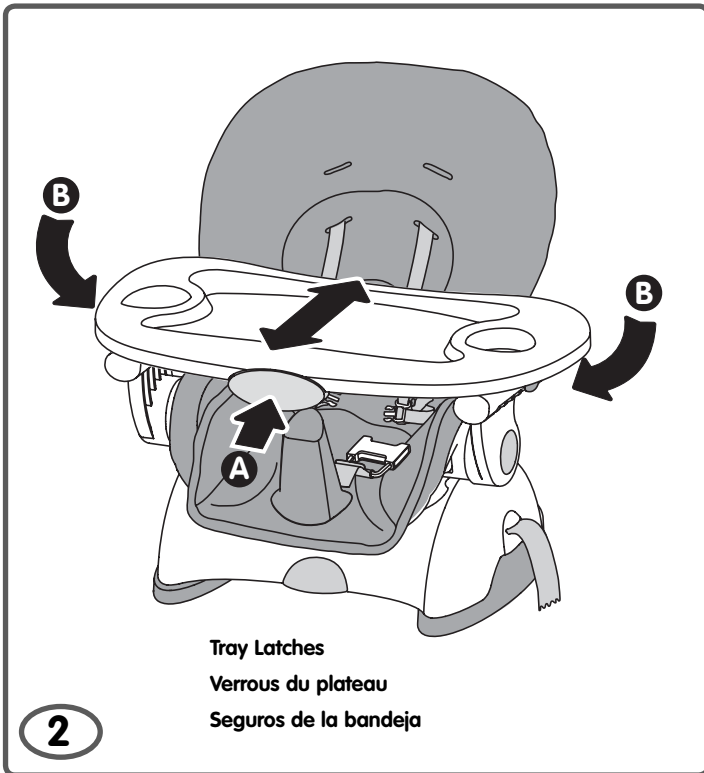

- You can adjust the tray forward or backward.
 - While pressing the button on the front of the tray, push or pull the tray forward or backward **A**.
 - While squeezing both latches underneath the tray, push or pull the tray forward or backward **B**.

- Il est possible de déplacer le plateau vers l'avant ou vers l'arrière.
 - En appuyant sur le bouton sur le devant du plateau, déplacer celui-ci vers l'avant ou vers l'arrière **A**.
 - En tirant l'un vers l'autre les verrous sous le plateau, déplacer celui-ci vers l'avant ou vers l'arrière **B**.

- La bandeja se puede ajustar hacia adelante o atrás.
 - Mientras presiona el botón del frente de la bandeja, empujar o jalar la bandeja hacia adelante o atrás. **A**
 - Mientras aprieta ambos seguros debajo de la bandeja, empujar o jalar la bandeja hacia delante o atrás **B**.

- While squeezing both latches underneath the tray, pull to remove.

- En tirant l'un vers l'autre les deux verrous sous le plateau, lever le plateau pour le retirer.

- Mientras aprieta ambos seguros debajo de la bandeja, jalar para desprender la bandeja.

Convert to Booster Seat Transformer la chaise haute en siège d'appoint Convertir en silla de aprendizaje

This high chair easily converts to a booster high chair for toddlers.

Cette chaise haute se transforme facilement en siège d'appoint pour les tout-petits.

Esta silla alta se convierte fácilmente en silla alta de aprendizaje para niños pequeños.

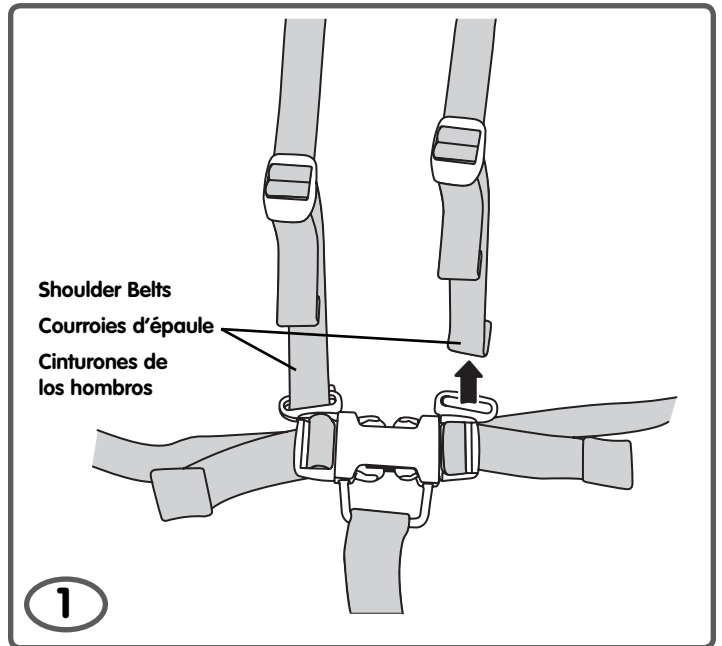

• Push to remove the shoulder belts from the waist restraint buckle slots.

• Appuyer pour retirer les courroies d'épaule des fentes des courroies abdominales.

• Presionar para soltar los cinturones de los hombros de la hebilla de sujeción de la cintura.

Convert to Booster Seat Transformer la chaise haute en siège d'appoint Convertir en silla de aprendizaje

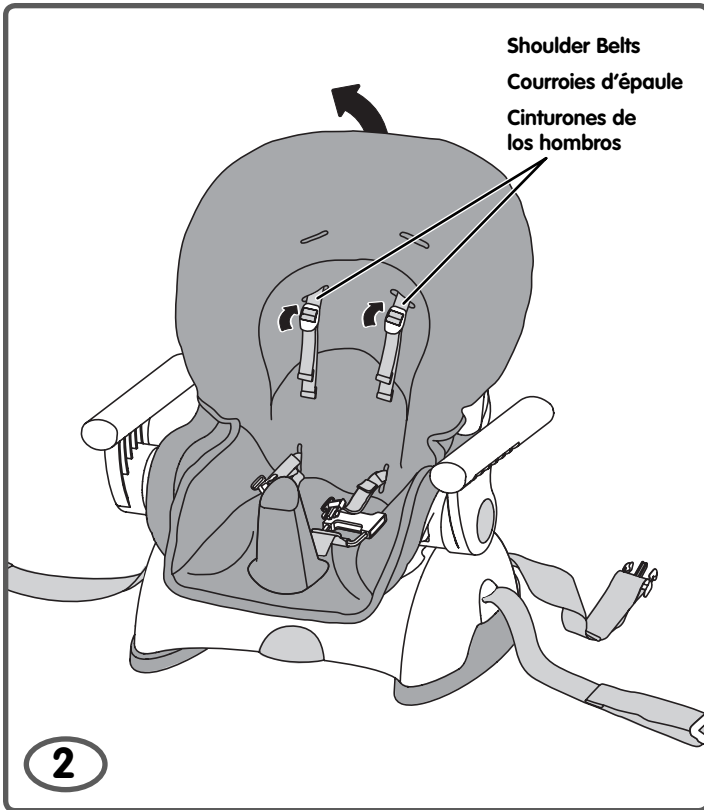

- Fit the shoulder belts back through the slots in the pad.
- Lift the top of the pad off of the seat back.

- Glisser les courroies d'épaule dans les fentes du coussin.
- Enlever le haut du coussin du dossier du siège.

- Volver a introducir los cinturones de los hombros en las ranuras de la almohadilla.
- Levantar la parte de arriba de la almohadilla del respaldo de la silla.

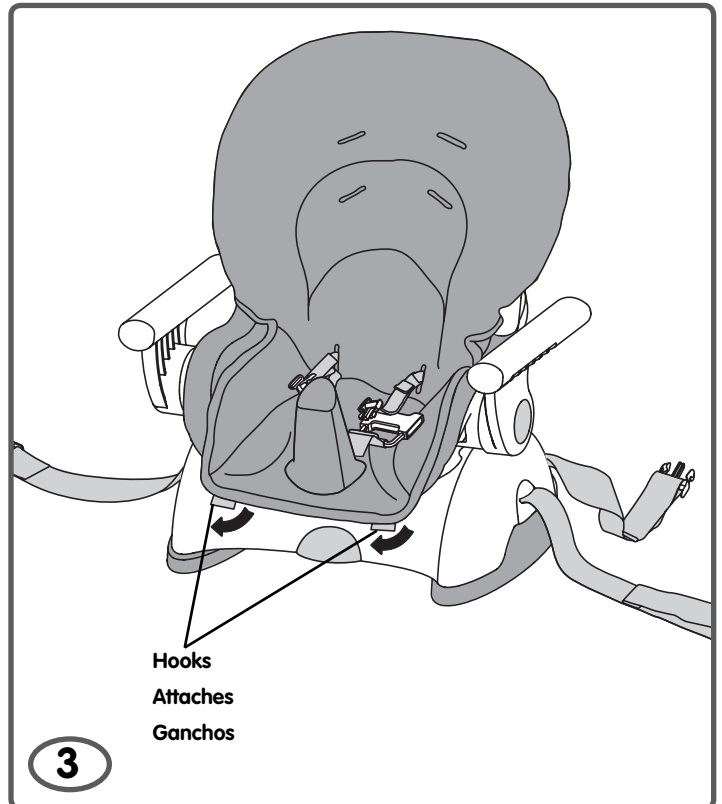

- Unfasten the pad hooks from the front edge of the seat.
- Unbuckle the waist belts from the crotch belt.

- Détacher les attaches du coussin du devant du siège.
- Détacher les courroies abdominales de la courroie d'entrejambe.

- Desajustar los ganchos de la almohadilla del borde delantero de la silla.
- Soltar los cinturones de la cintura del cinturón de la entrepierna.

Convert to Booster Seat

Transformer la chaise haute en siège d'appoint

Convertir en silla de aprendizaje

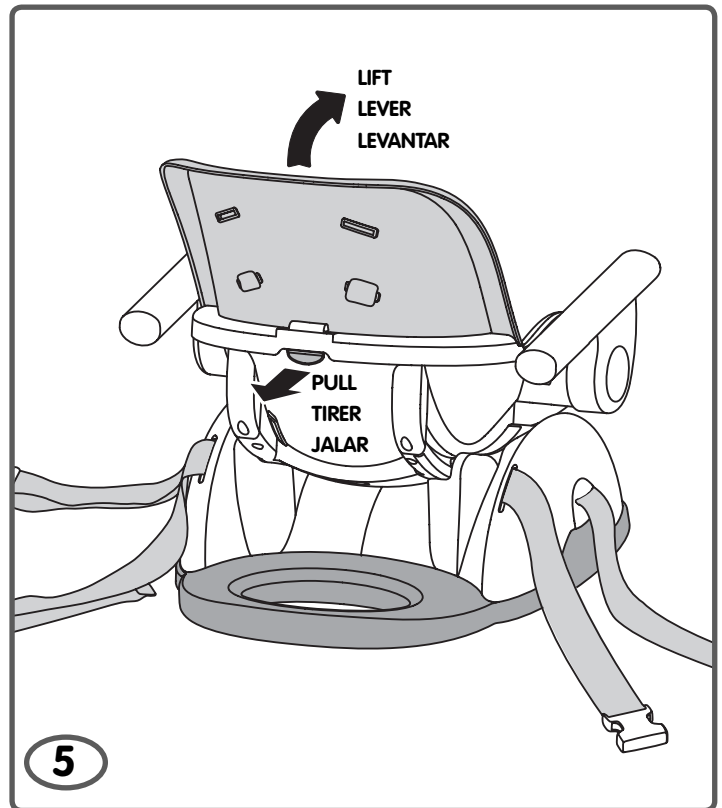
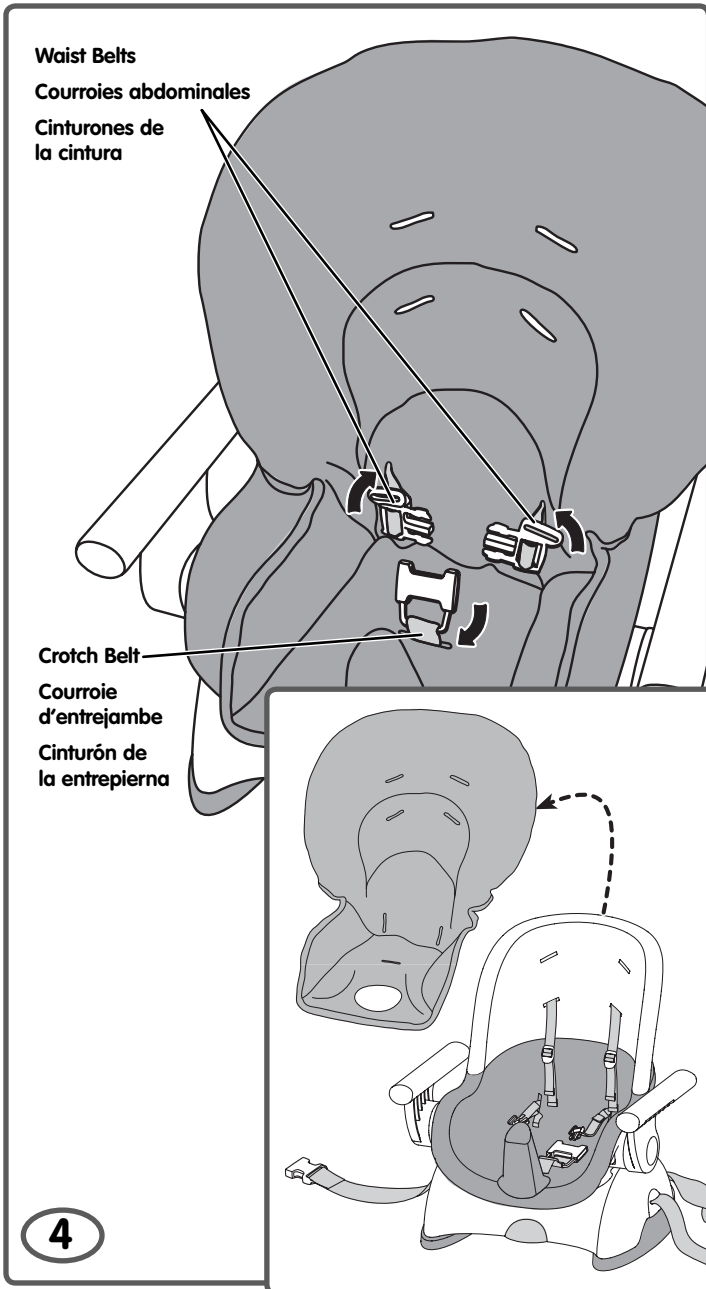

- Fit the crotch belt down through the slot in the pad.
- Fit the waist belts back through the slots in the pad.
- Remove the pad from the seat.

- Glisser la courroie d'entrejambe dans la fente du coussin.
- Glisser les courroies d'épaule dans les fentes du coussin.
- Retirer le coussin du siège.

- Introducir el cinturón de la entrepierna en la ranura de la almohadilla.
- Ajustar los cinturones de la cintura en las ranuras de la almohadilla.
- Retirar la almohadilla de la silla.

- Pull the tab on the seat back. Lift to remove the seat back from the seat.
- Store the seat back, pad and shoulder belts in a safe place for future use.

- Tirer sur la patte du dossier. Lever le dossier pour l'enlever.
- Ranger le dossier, le coussin et les courroies d'épaule dans un endroit sûr pour utilisation ultérieure.

- Jalar la lengüeta del respaldo. Levantar el respaldo para retirarlo de la silla.
- Guardar el respaldo, almohadilla y cinturones de los hombros en un lugar seguro para uso futuro.

- The pad, seat, seat back and straps may be wiped clean using a mild cleaning solution and damp cloth. Do not use bleach. Do not use harsh or abrasive cleansers. Rinse clean with water to remove residue.
- The tray is top rack dishwasher safe (or use the bottom rack - without using the drying cycle).

To remove the pad:

- Push to remove the shoulder straps from the slots on the waist restraint buckle.
- Lift the top of the pad off of the seat back.
- Fit the shoulder belts back through the slots in the pad.
- Unfasten the pad hooks from the front edge of the seat.
- Unbuckle the waist belts from the crotch belt.
- Fit the crotch belt down through the slot in the pad.
- Fit the waist belts back through the slots in the pad.
- Remove the pad from the seat.
- To replace the pad: refer to Assembly steps 2 - 6.

IMPORTANT! Never use this product without the restraint system. Replace the crotch, waist and shoulder belts for high chair use; replace the crotch and waist belts for booster seat use.

- Le coussin, le siège, le dossier et les courroies peuvent être nettoyés avec un linge humide et une solution savonneuse douce. Ne pas utiliser d'eau de Javel. Ne pas utiliser de nettoyeurs puissants ou abrasifs. Rincer pour éliminer les résidus de savon.
- Le plateau est résistant au lave-vaisselle, dans le panier supérieur. Il peut être placé dans le panier inférieur quand le cycle de séchage chaud n'est pas sélectionné.

Pour retirer le coussin :

- Appuyer pour retirer les courroies d'épaule des fentes des courroies abdominales.
- Enlever le haut du coussin du dossier du siège.
- Glisser les courroies d'épaule dans les fentes du coussin.
- Détacher les attaches du coussin du devant du siège.
- Détacher les courroies abdominales de la courroie d'entrejambe.
- Glisser la courroie d'entrejambe dans la fente du coussin.
- Glisser les courroies abdominales dans les fentes du coussin.
- Retirer le coussin du siège.
- Pour replacer le coussin, se référer aux étapes 2 à 6 de l'assemblage.

IMPORTANT ! Ne jamais utiliser ce produit sans le système de retenue. Pour utiliser le produit comme chaise haute, replacer les courroies d'entrejambe, d'épaule et abdominales; pour l'utiliser comme siège d'appoint, replacer les courroies d'entrejambe et abdominales.

- La almohadilla, silla, respaldo y cinturones se pueden limpiar con un paño humedecido en una solución de agua y jabón neutro. No usar lejía. No usar limpiadores ásperos o abrasivos. Enjuagar con agua para eliminar residuo.
- La bandeja se puede lavar en la parte de arriba de la lavaplatos (o en la parte de abajo, sin usar el ciclo de secado).

Para desprender la almohadilla:

- Presionar para desprender los cinturones de los hombros de la hebilla de la sujeción de la cintura.
- Levantar la parte de arriba de la almohadilla del respaldo.
- Ajustar los cinturones de los hombros en las ranuras de la almohadilla.
- Desajustar los ganchos de la almohadilla del borde delantero de la silla.
- Soltar los cinturones de la cintura del cinturón de la entrepierna.
- Introducir el cinturón de la entrepierna en la ranura de la almohadilla.
- Introducir los cinturones de la cintura en las ranuras de la almohadilla.
- Retirar la almohadilla de la silla.
- Para ajustar la almohadilla en su lugar, consultar los pasos de montaje 2 - 6.

¡IMPORTANTE! No usar este producto sin el sistema de sujeción. Para la silla alta, siempre usar los cinturones de la entrepierna, cintura y hombros; para la silla alta de aprendizaje, usar los cinturones de la entrepierna y de la cintura.



CONSUMER ASSISTANCE

Call toll free: 1-800-432-5437 (US & Canada only)
M-F 9AM to 7PM / SAT 11AM to 5PM (EST)

 service.fisher-price.com

Write to us at: Fisher-Price® Consumer Relations,
636 Girard Avenue, East Aurora, New York 14052.

Hearing-impaired consumers using TTY/TDD equipment,
please call 1-800-382-7470.

In Mexico: 59-05-51-00 Ext. 5206 ó 01-800-46359-89

In Brasil: 0800 550780

CANADA

Mattel Canada Inc., 6155 Freemont Blvd.,
Mississauga, Ontario L5R 3W2; www.service.mattel.com.

MÉXICO

Importado y distribuido por Mattel de México, S.A. de C.V.,
Insurgentes Sur #3579, Torre 3, Oficina 601, Col. Tlalpan,
Delegación Tlalpan, C.P. 14020, México, D.F. R.F.C. MME-920701-NB3.

CHILE

Mattel Chile, S.A., Avenida Américo Vespucio 501-B, Quilicura, Santiago, Chile.

VENEZUELA

Mattel de Venezuela, C.A., RIF J301596439, Ave. Mara, C.C. Macaracuay Plaza,
Torre B, Piso 8, Colinas de la California, Caracas 1071.

ARGENTINA

Mattel Argentina, S.A., Curupayfi 1186, (1607) – Villa Adelina, Buenos Aires.

COLOMBIA

Mattel Colombia, S.A., calle 123#7-07 P.5, Bogotá.

BRASIL

Importado por : Mattel do Brasil Ltda.- CNPJ : 54.558.002/0008-04 - Av.
Tenente Marques, 1246 - Sala 02 - 2º. Andar - 07770-000 - Polvilho -
Cajamar - SP – Brasil. Serviço de Atendimento ao Consumidor (SAC):
sac@mattel.com.

Fisher-Price, Inc., a subsidiary of Mattel, Inc., East Aurora, New York 14052, U.S.A.
©2007 Mattel, Inc. All Rights Reserved.
® and ™ designate U.S. trademarks of Mattel, Inc.

Fisher-Price, Inc., une filiale de Mattel, Inc., East Aurora, New York 14052, É. -U.
©2007 Mattel, Inc. Tous droits réservés.
® et ™ désignent des marques déposées de Mattel, Inc. aux É.-U.

PRINTED IN CHINA/IMPRIMÉ EN CHINE
J5933d-0720